

市政だより



Yotsukaido
City
Public
Relations

街 4.15 道

4.15
No.1240
2026 (令和8年)



サインモニュメントを設置します ②

8年度 当初予算 ④

8年度の検診・健診が始まります ⑩

福星寺のしだれ桜が見頃を迎えていました。

PICK UP

廃食用油で飛行機が飛びます

Fry to Fly Project

「SAF(サフ)」は持続可能な航空燃料のことで、家庭や店舗で使用された食用油からつくることができます。

市は、SAF導入に向けた取り組み「Fry to Fly Project」に参画し、資源物として回収した廃食油を、4月から、国内でSAFを製造するための原料として引き渡しています。

廃食油の資源化はCO²削減にもつながります。回収にご協力をお願いします。



回収対象の油

植物性油(コーン油、米油、ごま油、菜種油、サラダ油、オリーブオイルなど)

※使用済みや賞味期限切れの家庭で使用した油が対象です
※飲食店などから出る油は、ごみ集積所では回収できません

回収できない油

- ・バター、ラードなどの動物性油
- ・灯油やエンジンオイルなどの鉱物油



廃食油の出し方

①油を冷ます

常温



③乾いたプラスチック製容器(植物油の入っていた容器やペットボトル)に入れてしっかりフタをする



※水分を混入させない

②網や油こし器で天かすなどを取り除く



④資源物の日に青色のコンテナに立てて入れる

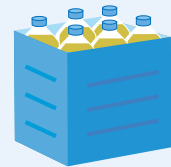

※自宅に一時保管する場合は高温を避けて安全な場所に保管してください

📞 廃棄物対策課 ☎421-6132

PICK UP

新庁舎全面開庁記念 サインモニュメントを設置します

庁舎のシンボルへの
寄附募集中

7月に全面開庁を予定している市役所メインアプローチに、四街道のサインモニュメントを設置します。このサインモニュメントの設置に当たって、皆さんからのご寄附を募集します。また、サインモニュメントの設置にご賛同いただき、ご寄附いただいた方への感謝の気持ちとして、ご芳名を寄附銘板にして残します。

新庁舎のシンボルとして時を刻むサインモニュメントに銘板を設置する、またとないチャンスです。あなたのふるさと四街道への想いをのせて、新庁舎のシンボルを完成させませんか。

【銘板設置時期】

5月31日(日)までにご寄附いただいた方…全面開庁時

6月1日(月)以降にご寄附いただいた方…9年3月31日(水)まで

【銘板サイズと募集金額】

ゴールド大サイズ(限定6口)…200万円以上

シルバー中サイズ(限定10口)…100万円以上

ブロンズ小サイズ…個人5万円以上、法人15万円以上

※先着順



※モニュメントと寄附銘板のデザインはイメージです。今後変更となる場合があります

📞 寄附に関すること

産業振興課 ☎421-6134

モニュメントと寄附銘板に関すること
政策推進課 ☎421-6161

PICK UP

Pride is for everyone!

8月からパートナーシップ・ファミリーシップ届出制度が始まります

誰もが自分らしく暮らせるまちの実現を目指すため、多様な生き方を選択できる環境づくりを目的に、8月からパートナーシップ・ファミリーシップ届出制度が始まります。

法律上の効果（戸籍の記載、税金の控除など）が生じるものではありませんが、市全体としてパートナーシップ・ファミリーシップの関係を尊重していくことを大切にしています。今後も「性別にかかわらず、だれもが個人として尊重され、個性を発揮できる社会」を目指していきます。

パートナーシップとは

互いを人生のパートナーとし、日常生活において対等な立場で、経済面、生活面及び精神面で、互いに責任を持って協力し合うことを約束した二者の関係です。

ファミリーシップとは

パートナーシップの関係にある者双方またはその一方の子または親が家族として尊重し、協力し合う関係です。

※ 8月から届出の受付を開始します。具体的な届出方法や必要書類は、順次市ホームページに掲載します
 ※ 本届出によって新たに権利が生じるものではありません

☎ みんなで課 ☎420-7525

PICK UP

認知症について語り合いませんか

オレンジカフェ

対象…認知症の方やそのご家族、友人、地域の方など

内容…認知症や健康についてのミニ講話や情報交換など



地区	名称	とき	費用	申し込み・問い合わせ
全域	オンライン オレンジカフェ	毎月第3水曜 10時～11時	無料	
西中	もくいちCAFE	毎月第1木曜 13時30分～15時30分	100円程度	中央地域包括支援センター ☎420-6070
	T'sカフェ	毎月第2金曜 14時～16時		
北中	オレンジカフェ りんごの樹	毎月第2火曜 10時～12時	600円程度 (昼食代)	クローバーケア つくし座デイサービス ☎309-6951
	オレンジカフェ クローバー	偶数月第2日曜 13時30分～15時30分	100円程度	
四中	オレンジカフェ わろうべの里	毎月第3水曜 10時～12時	100円程度	みなみ地域包括支援センター ☎497-5165
旭中	オレンジカフェ みそら	毎月第4金曜 13時30分～15時30分	無料	みそら自治会集会場 ☎432-9429
	オレンジカフェ 旭ヶ丘	偶数月第4土曜（8月は第5土曜） 13時30分～15時30分	100円程度	旭ヶ丘自治会館 ☎375-4686
千代田	オレンジカフェ ちよだ	毎月第4日曜 10時～11時30分 12月のみ第3日曜（8月は休み）	100円程度	千代田地域包括支援センター ☎497-2430
	オレンジカフェ のどか	毎月第1、3土曜 9時～12時	300円程度	アクティブのどか ☎376-7896 ☎050-1725-7896

※ オンライン、りんごの樹は事前の申し込みが必要です。オンライン接続に必要な通信費は自己負担となります

(担当：高齢者支援課)



注目ポイント

- ①文化センター大規模改修工事、消防本部庁舎耐震診断、橋梁長寿命化等対策工事に要する経費の予算化
- ②こども誰でも通園制度の導入、生活困窮世帯の子どもへの学習支援、外部施設を活用した市内小学校の水泳授業の実施、フリースクール等利用料の支援などの、教育施策や子育て支援の推進に要する経費の予算化
- ③妊婦に対するRSウイルス母子免疫ワクチンの定期接種の実施などの、福祉の充実や健康推進に要する経費の予算化
- ④自転車の通行位置を示す矢羽根表示の整備、物井駅東口乗降場の整備、災害対応特殊救急自動車の整備、森林環境譲与税を活用した近隣市連携による森林整備などの、安全・安心な暮らしを守るために要する経費の予算化
- ⑤新庁舎の撮影スポットとなるモニメントの設置、市の魅力発信PRパンフレットの作成などの、シティプロモーションに要する経費の予算化

8年度 当初予算

8年度当初予算は、市総合計画基本構想に定める新たなまちづくりの方向性「幸せつなぐ 未来への道しるべ」の実現を目指し、「HAPPY SMILE PLAN」に掲げた計画事業に重点的に予算を配分し、事業の目標達成に向けて着実に推進する方針の下、編成しました。

一般会計予算の総額は、358億5,000万円となり、前年度比0.7%減少しました。詳細は市ホームページをご覧ください。

市ホームページ▶



一般会計予算

予算規模 **358億5,000万円** (前年度比2億7,000万円減、0.7%減)

概要 (前年度との比較)

歳入	歳出
▶ 市税 は、個人市民税、固定資産税の増などを見込み、 9億2,600万円の増加	▶ 扶助費 は、事業所・利用者の増による障害者自立支援給付事業の増や、公定価格改定による保育所運営費委託事業の増などにより、 8億4,782万8千円の増加
▶ 地方交付税 は、国の8年度地方財政計画を踏まえ、 前年度同額	▶ 普通建設事業費 は、文化センター大規模改修工事などが増となったものの、庁舎整備完了に伴う庁舎整備工事の減などにより、 10億5,173万円の減少
▶ 国庫支出金 は、子どものための教育・保育給付費負担金の増などにより、 4億7,913万4千円の増加	
▶ 繰入金 は、庁舎建設基金の繰入減などにより、 10億748万1千円の減少	

主な事業

1. 安全・安心		3. 教育・文化・スポーツ	
橋梁長寿命化等対策事業 (橋梁長寿命化等対策工事など)	1億7,576万8千円	文化センター管理事業 (文化センター大規模改修工事など)	3億9,376万2千円
消防車両整備事業 (災害対応特殊救急自動車購入費など)	5,382万1千円	小学校施設設備維持管理事業 (小学校施設維持補修工事など)	2億5,532万4千円
指令施設等管理事業 (消防救急無線設備再整備負担金など)	6,768万6千円	学校給食運営事業 (第3子以降学校給食費補助金など)	9億3,013万2千円
2. 健康・福祉・子育て		4. 暮らし・環境	
障害者自立支援給付事業 (介護給付費等支給費など)	34億9,730万9千円	クリーンセンター管理運営事業 (ごみ処理施設運轉管理委託など)	7億8,758万7千円
子ども医療対策事業 (子ども医療費など)	4億4,462万4千円	舗装修繕事業 (舗装修繕工事)	5,164万5千円
高校生等医療対策事業 (高校生等医療費など)	6,631万5千円	道路新設事業 (自転車ネットワーク整備工事など)	6,057万4千円
保育所運営委託事業 (保育所運営費委託など)	39億4,194万3千円	5. にぎわい・共創	
		ふるさとまつり事業 (ふるさとまつり実行委員会負担金)	870万円
		区・自治会活動推進事業 (市民自治組織助成金など)	3,557万6千円

主な新規・拡充予算

名称(事業名)	新規・拡充内容	予算額
モニュメント制作委託 (まち・ひと・しごと創生推進事業)	市のイメージアップと認知度向上に向け、市役所新庁舎に撮影スポットとなるモニュメントを設置します。	1,457万5千円
PRパンフレット制作業務委託 (シティプロモーション推進事業)	子育て世代を中心とした若い世代の転入と、定住人口の維持・増加を図るため、市の魅力が分かりやすく伝わるPRパンフレットを制作します。	450万3千円
文化センター大規模改修工事 他 (文化センター管理事業)	文化センターの経年劣化などによる老朽化に対応するため大規模改修工事を行い、地域文化の振興拠点として地域の活性化につなげていきます。	2億6,938万2千円
乳児等のための支援給付費 (乳児等通園支援事業)	市内の保育所などと連携して「こども誰でも通園制度」を新たに実施し、こどもの成長発達の促進と保護者の育児不安の解消を図り、子育て家庭への支援を強化します。	6,850万8千円
生活困窮世帯の子どもに対する 学習・生活支援事業委託 (生活困窮者自立支援事業)	生活困窮世帯の子どもに対して、基礎学力向上のため、通所形式による学習支援を行います。また、子どもたちが、安心して過ごすことのできる居場所を提供します。	256万7千円
個別接種委託 (予防接種事業)	予防接種法改正で定期接種に位置付けられた妊婦に対するRSウイルス母子免疫ワクチンを実施します。	4億528万5千円
流域連携森林整備負担金 (林業振興事業)	道路や建物、電線などへの倒木被害を未然に防ぎ、水源涵養など、本来森林が有する公益的機能を十分に発揮させるため、森林環境譲与税を活用し、近隣市との連携による森林整備を進めます。	715万4千円
物井駅乗降場整備工事 (物井駅前広場管理事業)	物井駅転回広場の廃止に合わせ、新たに物井駅東口に乗降場の整備工事を行います。	1,222万1千円
自転車ネットワーク整備工事 (道路新設事業)	大日緑ヶ丘69号線他1路線で、自転車の通行位置を示す矢羽根表示による自転車通行空間の整備を、延長1,303mにわたり行います。	4,374万7千円
消防本部庁舎耐震診断委託 (消防施設等整備事業)	消防庁舎の老朽化が進行していることから、災害拠点施設としての安全性を把握し、適切な方策を検討するため、平成29年に改定された耐震診断基準及び耐震改修設計指針に基づいた耐震診断を行います。	647万5千円
災害対応特殊救急自動車購入 (消防車両整備事業)	救急活動体制を維持するため、老朽化した救急車を更新整備します。	5,367万3千円
プール使用料 (学校体育振興事業)	市内小学校における水泳授業の指導環境の充実を図るため、新たに市内小学校6校で、外部施設を活用して水泳授業を実施します。	1,800万5千円
四街道市フリースクール等 利用料補助金 (教育相談体制支援事業)	保護者の負担が大きいフリースクールなどの利用料を支援することで、子どもたちが家庭から社会に一步踏み出し、安心して学び、人と交流できる環境を整えるため、補助金事業を開始します。	240万円

特別会計予算

会計区分	予算額	対前年度増減率
国民健康保険	83億2,160万円	0.2%
介護保険	77億3,760万円	4.6%
後期高齢者医療	22億8,900万円	19.0%
合計	183億4,820万円	4.1%

⑤ 一般会計予算、特別会計予算について

財政課 ☎421-6111

水道事業会計予算、

下水道事業会計予算について

経営業務課 ☎421-3683

水道事業会計予算

	収入	支出
収益的収支	22億8,428万9千円	21億2,329万9千円
資本的収支	4億3,893万1千円	16億2,884万円

※資本的収入額が資本的支出額に対して不足する額は、過年度分損益勘定留保資金ほかで補てんする

下水道事業会計予算

	収入	支出
収益的収支	22億7,803万9千円	24億7,981万4千円
資本的収支	3億5,382万1千円	5億7,773万2千円

※資本的収入額が資本的支出額に対して不足する額は、過年度分損益勘定留保資金ほかで補てんする

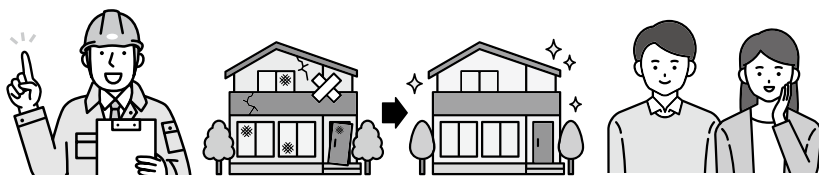

住まいの助成制度

住宅リフォームなどへ補助金を交付

住宅リフォーム工事、コンクリートブロック塀撤去など、木造住宅の耐震診断や耐震改修工事、三世帯同居・近居住宅の新築や購入の費用の一部を補助する制度を設けています。

補助金名	補助金額	主な申請要件
①住宅リフォーム補助金	工事費の10分の1以内 (上限10万円)	市内の自己が所有する住宅で、市内施工業者の工事であること
②危険コンクリートブロック塀等安全対策事業補助金	危険なコンクリートブロック塀などの撤去や、撤去の上、軽量フェンスなどを設置する工事費用の2分の1以内 (上限10万円)	危険なコンクリートブロック塀などを所有する個人で、土地または建物の販売を目的として工事を行うものでないこと
③耐震診断費補助金	耐震診断に要する費用の3分の2以内 (上限8万円)	市内の2階建て以下の木造住宅(在来工法)の所有者で、建築士が診断すること
④耐震改修工事費補助金	工事費の5分の4以内 (上限115万円)	市内の2階建て以下の木造住宅(在来工法)の所有者で、耐震診断結果の上部構造評点が1.0未満であること
⑤三世帯同居・近居住宅支援事業補助金	住宅取得費の2分の1以内 (上限100万円)	親世帯または子世帯の一方が本市に1年以上居住しており、一方が本市へ転入すること、18歳未満の孫がいること

詳しくは
お問い合わせください。



【①～④共通】

募集期間：5月7日(木)まで

※申請者多数により予算を超えた場合は抽選。募集期間を過ぎても予算枠が残っていた場合は11月30日(月)まで先着順で受け付け

※申請前に契約した場合、市税の滞納がある場合や、以前にこれらの補助金を受けたことがある場合は補助対象外です

※9年1月末日までに工事完了・実績報告書の提出が必要です

☎ 建築課審査指導係

☎ 42116144

【⑤のみ】

要件に該当するか事前の確認が必須です。事前相談書の提出前に契約した場合は、補助対象外です。

☎ 建築課住宅係

☎ 42116147

※やさしい日本語での表記となります

いろいろな国のことばを話せる職員がいます

外国人の市民がふえています。市役所にいろいろな国のことばを話せる職員がいます。

この職員は、市役所の窓口でことばのサポートをします。また、市からのお知らせをほかのことばにかえます。市役所でわからないことがあれば、安心して相談してください。市はみなさんが安心して暮らせるまちをつくっていきます。

場所：市役所各窓口
曜日・時間：原則毎週月曜・金曜日 9時～16時30分 (休憩12時～13時)
話せることば：英語、ペルシャ語、ダリ語
人数：1名



☎ みんなで課 ☎ 42017525

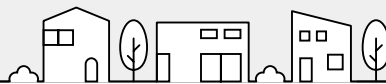

賃貸住宅を借りるとき、退去するとき

くらしの
アドバイス



【部屋を探すとき・契約するとき】

トラブルの多くは、現地を見ないで契約した場合に起きています。昨今はスマホやパソコンでの部屋探しが主流となっていますが、部屋の内見は必ず行いましょう。

契約の際には、契約の取引条件や建物設備の状況、建物の使用に関する制限、退去時の原状回復費用の負担などについて、理解・納得してから契約をしましょう。退去時のトラブル防止のため、入居時の傷や汚れの写真を撮っておくと良いでしょう。

【退去するとき】

退去時に多額の修繕費を請求されたなど、原状回復費用の負担をめぐるトラブルが多くみられます。年月の経過による変化や、普通に使っていてついた傷や汚れの費用は、借主が負担する必要はありません。納得できない費用を請求された場合は、国土交通省の「原状回復をめぐるトラブルとガイドライン」を参考に、貸主側に説明を求め、話し合いましょう。



困ったときは、なるべく早く消費生活センターにご相談ください。

☎ 消費生活センター ☎422-2155 (担当：くらし安全交通課)

教育委員会 教育長の任命

3月31日で任期が満了した府川雅司さんの後任として、小川治秀さんが4月1日に教育委員会教育長として任命されました。

小川さんは、市内の小学校長を歴任され、本市教育行政の振興に尽力されています。



小川治秀さん

☎ 人事課 ☎421-6105

市は、4月1日付けで職員の人事異動を行いました。部長・参事級以上の異動は次のとおりです。

☎ 人事課 ☎421-6105

	氏名	新所属職	旧所属職
8級 (部長級)	高橋 徹	福祉サービス部長	健康こども部副参事 (政策調整担当)
	新田史郎	環境部長	地域共創部副参事 (政策調整担当)
	青木洋昌	都市部長	環境部副参事 (政策調整担当)
	多田雅史	議会事務局長	環境部長
	木村光伸	教育部長	総務部副参事 (政策調整担当)
(参事級)	米村 貴	教育部青少年育成センター所長、指導課長事務取扱	教育部青少年育成センター所長
新規採用 (4月1日付け)	池田 覚	教育部参事、学務課長事務取扱	千葉県教育委員会
	米元賢志	教育部参事	千葉県教育委員会
退職 (3月31日付け)	飯村典秀	千葉県教育委員会	教育部参事、学務課長事務取扱
	伊藤友江	千葉県教育委員会	教育部参事、指導課長事務取扱

市役所の人事異動

4月からの新体制

農商工等連携推進事業補助金

地域経済の活性化に寄与する
事業の実施を支援します

市内における農商工等連携を推進し、地域経済の活性化に寄与するイベントや商品・サービスの開発などを実施する企業・団体などに対して、経費の一部を補助します。詳細は、市ホームページをご覧ください。

募集期間：12月25日(金)まで

※先着順、予算に限りあり

申請方法：必ず事前に問い合わせまたは窓口へご相談ください

市ホームページ



⑤ 産業振興課 ☎421-6134

暑さをしのぐ涼みどころ

クーリングシェルター協力店舗を募集

熱中症対策の一つとして、「クーリングシェルター（指定暑熱避難施設）」としてご協力いただける店舗などを募集しています。

【申し込み方法】

インターネットまたはFAXから申し込み

申し込みフォームと
申込書はこちら



【クーリングシェルターとは】

冷房が効いた部屋を開放し、暑さをしのぎ、熱中症などの対策に役立てる施設です。

【実施期間・時間】

4月22日(水)～10月21日(水)の営業

時間内で協力可能な範囲

※実施期間は目安です

※随時申し込みが可能です

※昨年は公共施設17カ所のほか、民間施設23カ所に協力をいただきました

市内のクーリングシェルター

について



⑤ 環境政策課 ☎421-6131

3月補正予算

3月市議会定例会で、7年度市一般会計・特別会計補正予算が原案どおり可決されました。一般会計は、既定額399億7,130万8千円に4億4,998万8千円を追加し、総額404億2,129万6千円となりました。3月補正予算の概要は次のとおりです。

一般会計 主な事業

【歳入】

- ①市税を6億8,272万6千円増額（補正後予算額127億5,472万6千円）
- ②地方消費税交付金を9,600万円減額（補正後予算額22億8,300万円）
- ③地方交付税を5億6,671万8千円増額（補正後予算額47億7,314万1千円）

【歳出】

- ①事業費の確定に伴う不用額の減額
- ②市債管理基金の積立に要する経費を追加
基金管理事業（総務費） 5億64万7千円
- ③公定価格改定に伴う私立保育所の委託に要する経費を追加
保育所運営委託事業（民生費） 3億8,548万8千円
- ④水道管路耐震化事業における一般会計出資分に要する経費等を追加
水道事業会計出資金等事業（衛生費） 4,617万円
- ⑤総合公園野球場防護マット補修工事に要する経費を追加
体育施設管理運営事業（教育費） 583万円

⑤ 財政課 ☎421-6111

監査委員の選任

4月1日に新しい監査委員として、市議会議員から森本次郎さんが選任されました。



森本次郎さん

⑤ 人事課 ☎421-6105

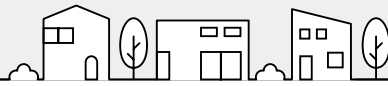

身近な紙をリサイクル

「雑がみ」のリサイクルにご協力ください

可燃ごみとして出しているごみの中には、リサイクルできる紙「雑がみ」が多く含まれています。

可燃ごみの減量と資源物のリサイクル推進を図るため、雑がみは可燃ごみではなく、資源物として集積所に出すよう、ご協力をお願いします。

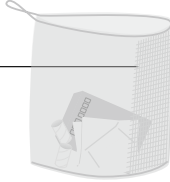

種類	出し方	注意事項
古紙類 (雑がみ)	<ul style="list-style-type: none"> 緑色の雑がみ専用ネットに入れる または 紙袋などに入れて紐で十字に縛る ※緑色の雑がみ専用ネットは、資源物収集日の前日に集積所に配付します 	<ul style="list-style-type: none"> ビニールやフィルム、金具など、紙以外のものは取り除いてください リサイクル品質の向上のため、できるだけ雨の日は出さないよう、ご協力ください

教育委員会会議定例会



とき…4月24日(金)15時～
 ところ…第二庁舎
 《傍聴》定員…先着15人(予約不要)
 ※駐車場には限りがありますので、車の来場はご遠慮ください
 ※都合により急きよ日程が変更になる場合がありますので、事前にお問い合わせください
 ☎ 教育総務課 ☎424-8924

・雑がみとして収集できるもの
 【資源物】メモ用紙、紙製の洋服タグ、トイレットペーパーやラップの芯、お菓子やティッシュの箱、包装紙、カレンダー、紙袋 など
 ・雑がみとして収集できないもの
 【可燃ごみ】カップ麺の容器など防水加工されたもの、レシートなどの感熱紙、宅配伝票などのカーボン紙、臭いや汚れがついた紙、個人情報記載された紙類、写真など
 ☎ クリーンセンター
 ☎43218527

浄化槽への補助金

高度処理型合併処理浄化槽への転換設置を補助

生活排水による水質汚濁の軽減を図るため、補助金を交付しています。対象は、公共下水道の整備が当分の間見込まれない区域で、自己の居住用の住宅において、既設の単独処理浄化槽またはくみ取り便所から高度処理型合併処理浄化槽に転換設置する方です。

【申請受付期限】 12月28日(月)

☎ 環境政策課 ☎42116131

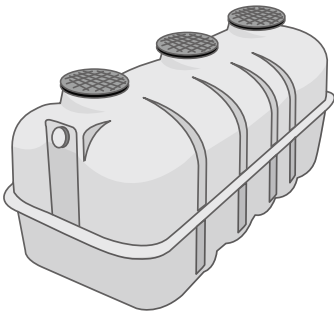

▲市ホームページ

【設置補助額】

人槽区分	補助限度額			
	N20型・P型	N10型	N&P型	BOD型
5人槽	36万円	47万4千円	60万円	48万9千円
6～7人槽	46万2千円	57万円	78万円	65万4千円
8～10人槽	58万5千円	72万3千円	96万3千円	90万3千円

※設置する場合の人槽(浄化槽の大きさ)は、延べ床面積などで決まります
 ※新規設置は対象外です
 ※先着順とし、予算がなくなり次第終了します。また、着工前(撤去工事も含む)の申請に限ります
 ※詳細は、市ホームページをご覧ください

脱炭素化促進事業 住宅用設備などの設置に補助金を交付

【補助額】

- ▶ 家庭用燃料電池システム（上限10万円）
- ▶ 定置用リチウムイオン蓄電システム（上限7万円）
- ▶ 窓の断熱改修（補助対象経費の4分の1、上限8万円）
※申請者がマンション管理組合の場合は上限8万円×改修を行う戸数
- ▶ 電気自動車・プラグインハイブリッド自動車（上限10万円）
※V2H充電設備が併設されている場合は上限15万円
- ▶ V2H充放電設備（補助対象経費の10分の1、上限25万円）

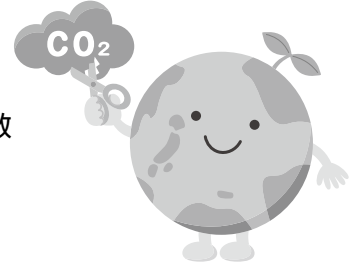

【申請方法】

4月13日(月)～9年1月29日(金)に、申請書類一式を環境政策課窓口を持参
(先着順、予算額に達し次第終了。郵送での申請は不可)

- ※今年度内に設置・登録されたものが対象
- ※設備設置後の申請です
- ※申請書などは、同課窓口または市ホームページで入手可



▲市ホームページ

☎ 環境政策課 ☎421-6131

土砂災害警戒区域と土砂災害特別警戒区域が指定されました

土砂災害警戒区域と土砂災害特別警戒区域は、土砂災害の恐れがある区域を明らかにし、避難体制の整備や一定の開発行為の制限などの対策を推進するため、県が指定するものです。

これまで、50カ所の土砂災害警戒区域が指定（うち43カ所は土砂災害特別警戒区域にも指定）されていましたが、3月31日に新たに2カ所が指定（土砂災害特別警戒区域にも指定）されました。

指定区域は、危機管理室、県ホームページで告示図書（関係図面含む）が確認できます。



☎ 危機管理室 ☎421-6102

企業版ふるさと納税による寄附をいただきました



かっこ株式会社

（本店所在地：東京都港区元赤坂1丁目5番31号）

阪神金属興業株式会社

（本店所在地：大阪府高槻市唐崎北2丁目15番1号）

東和薬品株式会社

（本店所在地：大阪府門真市新橋町2番11号）

株式会社カネタニ

（本店所在地：福岡県久留米市高野2丁目13-2）

企業版ふるさと納税とは、市で実施する地方創生の取り組みに賛同した企業が寄附することにより、取り組みを応援することができるほか、寄附企業の法人関係税が税額控除される制度です。

いただいたご寄附は、地方創生につながる取り組みへ有効に活用をさせていただきます。この度は、誠にありがとうございました。

☎ 政策推進課 ☎421-6161

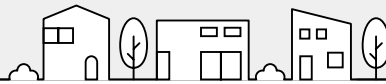

【市で実施する検診・健診】

検診の種類	対象年齢（9年3月31日時点）	検診方法
胃エックス線検診	40歳以上で 7年度胃内視鏡検診未受診者	集団・個別
胃内視鏡検診	50歳以上で 7年度胃内視鏡検診未受診者	個別のみ
大腸がん検診	40歳以上	集団（予約不要）・ 個別
肺がん・結核検診	40歳以上	集団・個別
乳がん検診	30歳以上の女性	集団・個別
子宮頸がん検診	20歳以上の女性で 7年度未受診者	集団・個別
骨粗しょう症検診	30・35・40・45・50・ 55・60・65・70歳の女性	個別のみ
おとなの歯科健診	20・30・40・50・60・70歳 ※50・60・70歳の方は口腔機能 検査も受けることができます	
肝炎ウイルス検診	40歳以上の未受診者	集団（予約不要）・ 個別
特定健診	40歳以上の市国民健康保険 加入者と生活保護受給者	集団・個別
健康診査	後期高齢者医療保険加入者	

集団…保健センターで受診する方法

個別…市と契約している医療機関で個別に受診する方法

受診券が必要です

8年度の検診・健診が始まります

市の6年度の死因第1位は「がん」です。部位別では、1位肺がん、2位大腸がん、3位胃がんでした。がんは早期発見と早期治療が重要です。市の検診・健診で調べることができ、まずは受診し

ましょう。4年度〜7年度に1つでも市のがん検診を受診している方に向けて、4月上旬に検診通知（黄色の封筒）を発送しました。通知が届いていない方には、受診券や問診



票、採便容器（大腸がん集団検診を希望する方）を発行しますので、左記フォームまたは電話でご連絡ください。市ホームページからも申し込みできます。

【注意事項】

がん検診を実施する各検診部位で経過観察中・治療中、自覚症状のある方、市のがん検診で過去に要精密検査になり未受診の方・経過観察中の方は市の検診の対象になりません。

【個別検診は

4月15日(水)から始まります】

実施医療機関などの詳細は検診通知に同封の検診ガイドやホームページで確認の上、受診してください。

申し込みフォーム



検診・健診の申し込み

健康増進課 ☎4211-6100

特定健診の受診資格

国保年金課 ☎4211-2103

最大5万円

ケアマネジャーの研修費用を助成します

介護支援専門員の実務研修、更新研修と再研修の費用の半額（上限5万円）、主任介護支援専門員研修と更新研修の費用の半額（上限3万円）を助成します。

継続して3カ月以上市内の居宅介護支援事業所に勤務している方が対象です。前年度に研修を修了した方も申請できます。※予算額に達し次第、受け付けを締め切ります



高齢者支援課

☎4201-7522

8年度の特定健診を受けた方対象

特定健診を受けると クオカードがもらえるチャンスです

【対象】：国民健康保険被保険者で40歳～74歳（8年度末）の方のうち、8年度特定健診受診者

①「健康第一キャンペーン」（600人限定）

受診結果が「健康状態良好者」の方へ1000円分のクオカードを抽選で配付

②「みんなで受けよう健診キャンペーン」（500人限定）

次のいずれかの要件に該当する受診者へ500円分のクオカードを抽選で配付

・健診開始年齢である40歳の方
・7年度と8年度に2年連続で受診した方

・65歳～74歳の方
※申し込み不要

※当選者の発表は、クオカードの発送をもって代えさせていただきます

※特定健診は予約が必要です。詳細は、市ホームページをご覧ください

市ホームページ
⑤ 国保年金課 ☎42112103



対象をご確認ください

特別な理由による任意予防接種費用助成

骨髄移植手術などの特別な理由

により免疫が消失し、接種済みの定期予防接種の効果が期待できないと医師に判断された20歳未満の方を対象に、再接種を受けた場合の接種費用を助成します（上限額あり）。詳細は、市ホームページを

ご覧ください

※接種前に手続きについて説明します。母子健康手帳をお持ちの上、健康増進課までお越しください

市ホームページ
⑤ 健康増進課 ☎42116100



4月1日から開始

高齢者带状疱疹定期予防接種

带状疱疹ワクチンの定期予防接種は、予防接種法に基づき、国が接種対象者や接種期限を定めています。

生涯1回限りの接種となり、この機会（年度）を逃すと定期接種（費用）で受けられなくなります。接種対象者には、4月上旬に市から予防票を郵送していますので必ず中身をご確認ください。

【対象】

次のいずれかに該当する方

- ① 年度内に65歳になる方
- ② 5年間の経過措置として年度内に70・75・80・85・90・95・100歳になる方
- ③ 60歳～64歳で、ヒト免疫不全ウイルスによる免疫機能に障がい有し、障がい者手帳1級の方。

③の対象の方で接種を希望する方は健康増進課へご連絡ください

※任意接種で不活化ワクチン「シングリックス」を2回分接種されている方または年度末で101歳以上の方は対象外です

【接種場所】

接種可能な市内医療機関は予防票に同封の案内チラシまたは市ホームページをご覧ください

⑤ 健康増進課 ☎42116100

【予防接種の内容】

予防接種の種類	接種期間	自己負担金	接種回数	接種後5年時点の効果
不活化ワクチン (シングリックス)	9年 3月31日(水)まで	20,000円 (1回あたり 10,000円)	2回	9割程度の 予防効果
生ワクチン (ビケン)		4,000円	1回	4割程度の 予防効果

※接種できるのは、不活化ワクチンまたは生ワクチンいずれか1種類のみ
※不活化ワクチンを接種する場合は1回目接種から2カ月以上の接種間隔が必要となるため、1回目接種を12月までに完了することを推奨します

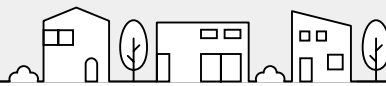

国民健康保険・後期高齢者医療

人間ドック・脳ドックの費用を助成します

国民健康保険・後期高齢者医療
保険に加入している方が人間ドック
や脳ドックを受検した際の費用
の一部を助成します。

【対象】

〔国民健康保険加入者〕

- ・受検日に同保険に加入している
40歳以上の方
- ・同保険料を滞納していない世帯
の方
- ・本年度の特定健康診査（健康診
査）を未受診の方（人間ドック
のみ適用）

〔後期高齢者医療保険加入者〕

- ・受検日に同保険に加入している、
本市に住民記録のある方
- ・同保険料を滞納していない方
- ・本年度の特定健康診査（健康診
査）を未受診の方（人間ドック
のみ適用）



【助成条件】

- ・人間ドック…受検費用の5割
（上限2万5000円）
- ・脳ドック…受検費用の5割
（※年度内1回限り
上限1万5000円）

【8年度協定医療機関】

（本市と協定の有無）人間ドック 脳ドック

市町村	医療機関	人間ドック	脳ドック
四街道市	栗山中央病院	☎421-0007	○ ×
	四街道徳洲会病院	☎214-0326	○ ○
	下志津病院	☎422-2511	× ○
千葉市	山王病院	☎043-421-2221	○ ○
	千葉脳神経外科病院	☎043-250-1228	× ○
	みつわ台総合病院	☎043-254-3201	○ ○
	千葉中央メディカルセンター	☎043-379-7667	○ ○
	井上記念病院	☎043-245-8811	○ ○
	千葉病院	☎043-261-2228	○ ○
	IMS Me-Lifeクリニック千葉	☎043-204-5511	○ ○
	ポートスクエア柏戸クリニック	☎043-245-6051	○ ○
	斎藤労災病院	☎043-227-7453	○ ○
	千葉メディカルセンター	☎043-310-7038	○ ○
	千葉医療センター	☎043-251-5311	○ ○
	亀田総合病院附属幕張クリニック <small>（予約専用）</small>	☎043-296-2321	○ ○
	ちば県民保健予防財団	☎043-242-6131	○ ○
	最成病院ヘルスケアセンター	☎043-257-8111	○ ○
	幸有会記念病院	☎043-259-3210	○ ○
	おゆみの中央病院	☎043-300-3355	○ ○
佐倉市	聖隷佐倉市民病院健診センター	☎043-486-0006	○ ○
	志津南クリニック	☎043-462-6616	○ ×
	佐倉厚生園病院	☎043-484-2164	○ ○
成田市	成田赤十字病院	☎0476-22-2311	○ ○
	国際医療福祉大学成田病院	☎0476-35-5602	○ ○
印西市	印西総合病院	☎0476-33-3533	○ ○
栄町	北総栄病院	☎0476-95-6811 ☎0476-95-7788	○ ×
	酒々井町	千葉しすい病院	☎043-481-8140
船橋市	セコメディック病院 <small>（予約専用）</small>	☎047-457-9923	○ ×

※本表の「×」欄は市とドック費用の協定状況を示したものであり、その医療機関が実施していないということではありません

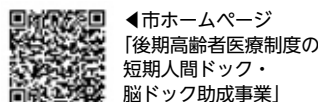
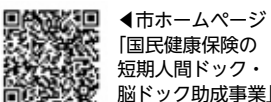

※2年度に1回限り（昨年度に
助成を受けた方は、今年度は
助成を受けられません）
【申し込みから検査まで】
①医療機関で予約
②受検日のおおむね1カ月前まで
に、国保年金課に申請書を提出
（事後申請不可）
③検査当日、医療機関で受検
※受検日を変更した場合は、受検

前に市に連絡してください
※検査料、検査項目などは各医療
機関にお問い合わせください
※人間ドックと脳ドックを同時に
受検する場合、それぞれの金額
の明細が必要です
【留意事項】
左記の医療機関以外の受検でも
助成できることがあります。詳細
は市ホームページをご覧ください。

☎ 国保年金課 ☎421-2103（国民健康保険） ☎421-6126（後期高齢者医療保険）

マイナンバーカードを活用

一部の医療受給者証の提示を省略できます

マイナンバーカードを活用したデジタル化の取り組みを推進するために「自治体・医療機関等をつなぐ情報連携システム (Public Medical Hub)」の運用を開始しました。

3月下旬から、マイナ保険証を利用する市民の方が、※県内のPMH対応医療機関・薬局などを受診する場合、マイナンバーカード1枚で対象制度の受給者証としても利用できるようになりました。
現時点では未対応の医療機関・薬局などもあるため、受診の際は

紙の受給者証も併せてお持ちください。

【対象制度】

更生医療・育成医療・重度心身障害者医療・子ども医療・ひとり親家庭等医療

※更生医療・育成医療は県外でも利用できます

障がい者支援課(更生・育成・重度心身障害者医療について)

☎421-6122

子育て支援課(子ども・ひとり親家庭等医療について)

☎421-6124



成人健康相談 (予約制)

とき 4月17日(金)、5月12日(火)=9時15分~11時45分
5月29日(金)=13時15分~15時45分

ところ 保健センター

内容 保健師・看護師による健康に関する相談、血圧測定・尿検査、健康診断の結果説明や相談、みそ汁の塩分濃度測定

持ち物 健康診断結果(希望者)、みそ汁(家のみそ汁の塩分濃度を知りたい方)

※相談時間は30分程度



▲申し込みフォーム

☎健康増進課 ☎421-6100



歯・口腔相談 (予約制)

とき 5月29日(金) 受付13時~

ところ 保健センター

対象 乳幼児、妊産婦、成人

定員 10人

内容 歯科医師による歯科健康診査、相談、歯科衛生士による歯みがきのアドバイス

※母子健康手帳、使用中の歯ブラシを持参



▲申し込みフォーム

☎健康増進課 ☎421-6100



本市に転入された皆さんへ 手続きはお済みですか？

予防接種と乳幼児健診実施状況の届出

母子健康手帳を持参し、転入前の状況を届け出てください。未接種(受診)分の予診票などをお渡しします。

【妊娠中、1歳未満児がいる方】
妊婦・乳児健診受診票の交換

他市町村発行の受診票の未使用分と本市の受診票を交換しますので、母子健康手帳と別冊をお持ちください。

【20歳以上】
おとなのがん検診などの申し込み

希望する方は、転入時にお渡ししているご案内を確認の上、お申し込みください。

【満65歳】
高齢者肺炎球菌ワクチン予防接種

過去に肺炎球菌ワクチンを未接種で、接種を希望する方はご連絡ください。

帯状疱疹ワクチン定期接種

年度内に65・70・75・80・85・90・95・100歳になる方が対象です。対象の方には4月上旬に通知を発送しています。未接種で接種を希望する方はご連絡ください。

☎健康増進課 ☎421-6100

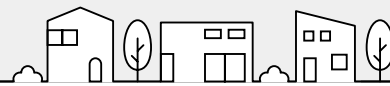

市スポーツ少年団 単位団、団員募集

市内のさまざまな場所で子どもたちがスポーツをする場を提供し、スポーツで人と人をつなぎ地域づくりへ貢献することを目指しています。

※各種目の体験会として「Sports Just」を開催します

※単位団の募集も行っています

※詳細については、お問い合わせください

【団員募集団体】

バレーボール	クローバー・V四街道(男子) クローバー・V四街道(女子)
ハンドボール	四街道サンダースハンドボールクラブ 四街道チークスハンドボールクラブ
ミニバスケットボール	大日インプレス、四和ミニバス 和良比ミニバス
卓球	四街道卓球スポーツ少年団
軟式野球	四街道ブルースターズ 千葉ヤンキース
空手道	龍城会鷲龍道場

☎ 文化・スポーツ課 ☎424-8926

✉ ysports@city.yotsukaido.chiba.jp

市民剣道大会

とき…6月21日(日)9時30分開会

ところ…総合公園体育館メインアリーナ

対象…市内在住・在勤・在学の方、市内の剣道団体に所属している方

種目…個人戦＝小学生男女低学年の部、高学年の部、中学生男子の部・女子の部、高校一般男子の部・女子の部

団体戦（5人制・1チーム3人で可）＝小学生（男女混合可）、中学生男子、中学生女子

※1団体複数出場可

参加費…1人600円(保険費含む)

申し込み…6月5日(金)までに申込書（市ホームページから入手可）をFAXまたはメールで文化・スポーツ課

※件名に「市民剣道大会参加」と記入

☎ 四街道剣友会（石橋）☎090-2222-4996

文化・スポーツ課 ☎424-8926 FAX424-8923

✉ ysports@city.yotsukaido.chiba.jp

市スポーツ少年団主催
Sports Just



スポーツで楽しく
からだを動かしてみませんか



競技	団体名	とき	ところ	対象
バレーボール 体験会	クローバー・V 四街道女子	5月23日(土)、6月27日(土) 15時～17時	四街道小学校体育館	小学1～5年生 女子
ミニハンドボール 体験会	四街道サンダース ハンドボールクラブ	6月18日(木)・25日(木) 17時30分～18時45分	和良比小学校体育館	年中～小学2年生 男女
	四街道チークス ハンドボールクラブ	6月6日(土)・13日(土) 9時～10時30分	みどりがおか幼稚園 園庭	年中～小学3年生 男女
ミニバス体験会	大日インプレス	6月27日(土)12時～15時	大日小学校体育館	小学生男女
	和良比ミニバス	6月27日(土)9時～12時	和良比小学校体育館	小学生女子
	四和ミニバス	6月28日(日)9時30分～11時	四和小学校体育館	小学生女子
卓球体験会	四街道卓球スポーツ少年団	6月19日(金) 18時30分～19時30分	四街道高校卓球場	小学生男女
野球体験会	四街道ブルースターズ	5月10日(日)13時～15時	みそら小学校校庭	小学4年生以下男女
	千葉ヤンキース	5月～6月 毎週土曜日9時～16時 毎週日曜日9時～15時	南小学校校庭	小学4年生以下男女
空手体験会	龍城会鷲龍道場	5月～6月毎週火曜日 17時30分～19時	吉岡小学校体育館	幼年～小学生男女

【共通】持ち物……運動できる服装、運動靴、飲み物、タオル、着替え

申し込み…4月30日(木)までに参加者氏名（フリガナ）・性別・学年・学校（幼稚園など）・保護者連絡先（携帯電話推奨）・参加種目を左記フォームまたは電話で文化・スポーツ課

※提供いただいた情報は、必要に応じて実施団体と共有させていただきます

※体験会での事故やけがは自己責任となります。必要に応じて各自で保険に加入してください



◀申し込みフォーム

☎ 文化・スポーツ課 ☎424-8926

8年度 歯科医師会主催歯科講演会

その口内炎、もしかしたら、口腔がんかも

舌や歯肉などにできる「口腔がん」は、近年発症率が増加傾向にあり、実際に目で見て直接触れることができるため、異常に気づきやすい「がん」のひとつです。

今日からすぐに実践できる「口内炎との見分け方、予防法」を日本口腔外科学会専門医が分かりやすくお伝えします。

とき…5月24日(日)10時～11時30分

ところ…保健センター3階 大会議室

定員…先着80人 ※要予約、参加費無料

講師…松本浩一氏（四街道徳洲会病院・歯科口腔外科部長）

申し込み…4月20日(月)～5月20日(水)に下記フォームまたは電話で健康増進課

☎健康増進課 ☎421-6100

申し込み
フォーム▶



スポレク体験会

ボッチャ、ユニホック、バトポン、ショートテニスなど、誰でも気軽にできるスポーツを体験してみませんか。親子での参加もお待ちしております。

とき…5月2日、6月13日、7月4日（いずれも土曜日）9時～11時

ところ…和良比小学校体育館

対象…小学3年生以上

定員…各回先着20人 ※参加費無料

持ち物…運動のできる服装、室内用運動靴、飲み物、タオル

申し込み…各回前日までに、右記フォームから申し込み

☎文化・スポーツ課 ☎424-8926

✉ysports@city.yotsukaido.chiba.jp



▲申し込み
フォーム

さとたねカフェ

どなたでもゆっくり過ごせる場所です。子どもたちと遊びつつ、お茶を飲んだり、お話をしたりしませんか。子どもの洋服のお譲り会も同時開催しています。

とき…4月16日(木)、5月8日(金)、
6月5日(金)、7月2日(木)10時30分～12時

ところ…図書館児童室

☎(一社)よつかいどう野外保育さとたね

✉kodomo.mannaka2025@gmail.com

(担当：みんなで課)



たろやまの郷 田植え体験

昔ながらの風景の田んぼでお米の大切さを実感できる貴重な機会です。親子・友人同士で、ぜひご参加ください。

【第1回】

とき…5月5日(火・祝)10時～12時(予備日9日(土))

定員…15組程度

指導…メダカの会

【第2回】

とき…5月6日(水・休)10時～12時(予備日9日(土))

定員…20組程度

指導…田んぼの会

【第3回】

とき…5月10日(日)10時～12時(予備日17日(日))

定員…6組程度

指導…さとたね 田んぼチャレンジクラブ

【共通】

ところ…たろやまの郷(9時40分までに受付)

※小雨決行、雨天延期

参加費…1人につき100円(保険代)

持ち物…汚れてもよい服、靴下(捨ててもよいもの)、着替え、飲み物

申し込み…4月17日(金)10時～右記

フォームから申し込み

☎環境政策課 ☎421-6131



▲申し込み
フォーム

消防と自衛隊の合同業務説明会

消防士や自衛官を志している方や消防、自衛隊の仕事に興味がある方は、ぜひお越しください。

とき…5月30日(土)9時～12時 ※集合8時50分

ところ…市消防本部・消防署

内容…消防本部・自衛隊の組織概要、車両見学、訓練見学、職員との座談会

※内容は変更となる場合があります

定員…40人

申し込み…4月15日(水)～下記フォームから申し込み

☎消防本部総務課 ☎422-0119(代表)



▲申し込み
フォーム

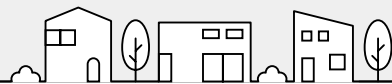

速く走れる教室

走りの基本、身体の動かし方、日頃の練習方法などを学びます。

とき…5月16日(土)

- ①かけっこクラス (年中～年長) 9時～10時
- ②走力アップクラス (小学1～3年生) 10時15分～11時30分
- ③走力アップクラス (小学4～6年生) 11時45分～13時

ところ…総合公園体育館 サブアリーナ

定員…①20人 ②③各30人 (先着順)

参加費…1人500円

持ち物…運動ができる服装、室内用運動靴、タオル、飲み物

申し込み…4月15日(水)14時～電話で総合公園体育館

☎ 総合公園体育館 ☎433-1111

(担当：文化・スポーツ課)

GW柏餅杯

ちびっこハンドボール大会

とき…5月2日(土)9時～17時 ※昼食休憩12時

ところ…総合公園体育館 メインアリーナ

対象…小学1～6年生

定員…先着30人

参加費…1人1,000円(半日・終日参加とも同一料金)

※当日集金、傷害保険は各自加入

※参加景品(柏餅ほか)あり

持ち物…室内用運動靴、飲み物、タオル、スポーツウェア、昼食

申し込み…4月24日(金)までに、氏名・性別・学年・住所・保護者連絡先を電話またはメールで文化・スポーツ課

☎ 市ハンドボール協会(中村) ☎090-6950-4938

文化・スポーツ課 ☎424-8926

✉ysports@city.yotsukaido.chiba.jp

四街道剣友会会員募集

市内近隣の剣道家が集まり、交剣知愛の精神のもと、楽しく稽古しています。

とき…毎週土曜・日曜日17時～

火曜日10時～

水曜日19時～

ところ…市立武道館

対象…18歳以上の男女・経験、段位不問

問い合わせ・申し込み…四街道剣友会(石橋)

☎090-2222-4996

(担当：文化・スポーツ課)



第19回 春季市民ソフトバレーボール サクラソウ大会

とき…6月7日(日)9時受付

ところ…総合公園体育館

対象…市内在住・在勤の女性5～8人で構成されたチーム

部門…レディースの部

フリー(18歳以上)、シニア(50歳以上)、ゴールドシニア(コート内の合計240歳以上)

参加費…1チーム3,000円

※定数に達し次第締め切り

※当日集金、傷害保険は各自で加入

申し込み…5月1日(金)までに電話で市ソフトバレーボール連盟

☎ 同連盟(佐久間) ☎090-7837-1576

(担当：文化・スポーツ課)

第36回 青空バザール開催説明会 出店者募集

5月17日(日)に市役所第3駐車場(雨天中止)で開催される青空バザール(婦人会主催)の出店者を募集します。

とき…5月9日(土)11時～12時

ところ…商工会館

募集数…団体20組、個人30人(先着)

参加費…団体1,200円、個人700円

※詳細は婦人会までご連絡ください

☎ 婦人会(福島) ☎423-2319

(原) ☎432-1908

産業振興課 ☎421-6134

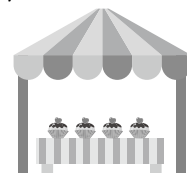

旭公民館主催講座

伝統ある郷土の飾り寿司

先生や仲間との楽しい交流の中で、県の代表的な郷土料理である「飾り寿司」を作ってみませんか。

とき…5月15日(金)・26日(火)10時～13時

※2日とも参加できる方が対象

ところ…旭公民館 調理実習室

定員…20人 ※申し込み多数の場合は抽選

材料費…各日2,000円

持ち物…後日お知らせします

講師…JA女性部

申し込み…4月16日(木)～25日(土)に電話で旭公民館

※受付9時～17時

☎ 旭公民館 ☎432-6371

(担当：社会教育課)

スマイルボランティア活動説明会

余暇時間を活かして健康づくりしませんか

スマイルボランティア活動は、市内の高齢者施設や保育施設、図書館で施設に応じた活動を行います。活動時間に応じてポイントが貯まり、年間最大5,000円の交付金などと交換できます。

とき		ところ
5月14日(木)	10時～	福祉センター3階 サークル活動室
6月4日(木)	13時30分～	福祉センター3階 会議室
7月2日(木)	10時～	福祉センター3階 サークル活動室
8月6日(木)		福祉センター3階 会議室
9月3日(木)		

対象…市内在住の65歳以上の方 ※参加費無料

定員…30人程度

持ち物…筆記用具

申し込み…開催日の2日前までに電話でボランティアセンター

☎ ボランティアセンター ☎421-6300

(担当：高齢者支援課)

第48回

市青少年健全育成推進大会標語を募集

6月27日(土)に文化センターで行われる「第48回青少年健全育成推進大会」で配布するパンフレットなどに掲載する標語を募集します。採用者には記念品を贈呈します。

対象…市内在住・在勤の方

標語のテーマ…「青少年の犯罪や事件を防ぐためには、どのような意識を持ったらよいか」

申し込み…5月22日(金)までに、標語・住所・氏名(ふりがな)・年齢・電話番号をはがきまたはメールで青少年育成センター

※1人につき1点、未発表かつ自作のものに限ります (AI作成不可)

※選考結果については採用者のみに連絡します (6月上旬)

※応募した標語に関する一切の権利は、主催者に帰属します

☎ 青少年育成センター ☎421-7867

✉ yseishonen@city.yotsukaido.chiba.jp

らくらく健康体操

今よりも健康的で明るい生活を送るために、らくらく健康体操習慣を作りましょう。

とき…4月～9年3月の毎週金曜日、13時～14時
※8月、9月、9年1月は休講

ところ…Fit Bene (大日396-3)

対象…65歳以上 ※参加費無料

内容…正しい運動やストレッチ、

貯筋などのレッスンをトレーナーと行います。

持ち物…軽い運動ができる服装、室内用運動靴、飲み物、タオルなど

申し込み…当日申込書に記入

※詳細はお問い合わせください

☎ Fit Bene ☎310-5008 ✉ info-fitbene@verdi.co.jp

(担当：文化・スポーツ課)



市民バスケットボール大会

とき…5月23日(土)・24日(日)

ところ…総合公園体育館

対象…市内施設を活動拠点とするチームまたは市内在住、在勤、在学の方を含むチーム

部門…①一般(高校生を含む)男子・女子

②O-35 男子・女子

※8年4月1日時点で満34歳以上の方

参加費…1チーム5,000円(代表者会議時に集金。傷害保険は各チームで加入)

申し込み…4月30日(木)までに、市ホームページから入手した申込書をメールで市バスケットボール協会(花田) ✉ max.hide.8@gmail.com

※件名に「市民バスケットボール大会申し込み」と記入
代表者会議…5月16日(土)18時～総合公園体育館会議室で開催

☎ 同協会(花田) ☎090-3239-9686

(担当：文化・スポーツ課)

シルバー人材センター入会説明会



とき…毎月第2金曜日13時30分～(予約制・定員5人)

※個別対応あり(要予約)

ところ…シルバー人材センター

対象…市内在住の60歳以上

申し込み…シルバー人材センター ☎497-5080

※説明後、希望者には入会手続きを行います。入会には、会費3,000円、写真2枚(3cm×2cm)が必要になります。

(担当：社会福祉課)

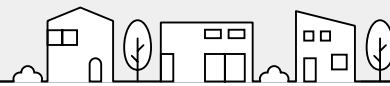

【随時募集】

土木技師・建築技師・電気技師の採用試験

受験資格

①土木技師上級

昭和56年4月2日以降生まれ（学歴不問）で、直近6年で民間企業などでの土木技術職務経験が4年以上あり、技術士または技術士補（建設部門、上下水道部門に限る）、土木施工管理技士または土木施工管理技士補（1級または2級）のいずれかの資格を有する方

②建築技師上級

昭和51年4月2日以降生まれ（学歴不問）で、直近6年で民間企業などでの建築技術職務経験が4年以上あり、一級建築基準適合判定資格者の資格を有する方

③電気技師上級

昭和61年4月2日以降生まれ（学歴不問）で、直近6年で民間企業などでの電気設備工事の企画・設計や保守管理等の職務経験が4年以上あり、電気主任技術者（第一種、第二種、第三種）、電気工事士（第一種、第二種）のいずれかの資格を有する方

試験内容…面接試験

応募方法…市ホームページ内の応募フォームから申し込み

※詳細は市ホームページをご覧ください

☎ 人事課 ☎421-6105



市ホームページ▶



認知症サポーター養成講座

一緒に認知症の方とその家族を支えませんか

認知症サポーターとは、「認知症について正しく理解し、認知症の人とその家族を温かく見守り、声掛けや手助けをする地域の応援者」です。この講座に参加すると、7月11日(土)、11月28日(土)に開催予定のステップアップ講座に参加できます。

とき…6月6日(土)10時～11時30分（受付9時45分～）

ところ…わろうべの里 わろうびんぐホール

対象…市内在住・在勤の方 ※受講費無料

定員…先着25人

持ち物…筆記用具

申し込み…4月16日(木)～5月22日(金)に電話でみなみ地域包括支援センター

☎ 同センター ☎497-5165 （担当：高齢者支援課）

森林保全ボランティア養成講座

とき…5月16日(土)・23日(土)10時～15時30分（予定）

※天候などにより、日程が変更になる場合があります
ところ…千代田公民館（講義）

※市内の民有林などで実習あり

対象…森林や里山の保全に興味がある市内在住の18歳以上の方

定員…10人 ※申し込み多数の場合は抽選

※参加費無料

内容…刈り払い機やチェーンソーの使用方の講習など

申し込み…5月1日(金)（消印有効）までに、市ホームページ内のフォームまたは、はがきに住所・氏名（ふりがな）・電話番号・森林保全ボランティア養成講座受講希望を記入の上、産業振興課へ郵送

☎ 産業振興課 ☎421-6133



市ホームページ▶

委員募集

審議会等名	職務内容	募集人数	任期	募集期間	担当課
男女共同参画審議会	男女共同参画推進計画に関する調査・審議	3人	8月～2年間（予定）	4月15日(水)～5月14日(木)	みんなで課 ☎420-7525
みんなで地域づくり推進委員会	みんなで地域づくりの推進についての審議	2人	8月2日～10年8月1日（予定）		

応募要件…市内在住で、任期中の会議に出席できる方

報酬など…委員報酬と交通費を支給

応募方法…募集期間内に応募用紙とレポートを担当課に提出

※原則、公募委員が兼職できる審議会等の数は2を限度としています。また、審議会等の委員となることのできるのは6年までです

※詳細は、各募集要項をご覧ください。募集要項は担当課窓口（平日のみ）、市ホームページから入手可

※ご不明な点は市ホームページもしくは各担当課にお問い合わせください

パパマルーム (6月クラス)

パパ友・ママ友づくりや、赤ちゃんとの生活を学ぶ機会として、ぜひご参加ください。

とき…6月6日(土)9時～13時

ところ…保健センター

対象…市内在住の初めてパパ・ママになる夫婦(1人でも参加可)

※出産予定月目安:7月～8月

定員…先着16組

内容…出産準備、赤ちゃんとの生活についての話、赤ちゃんのシャワー浴実習、パパの妊婦体験、グループトークなど

申し込み…下記フォームまたは電話で健康増進課



申し込みフォーム▶

☎健康増進課 ☎421-6100

「ココのさと」 支援センターで遊ぼう

普段とは違った環境で、子ども同士の関わりを通じて保護者の方も交流をしたり、お互いの悩み相談や息抜きをしたりする場にしませんか。また、毎月季節の製作も行っています。

とき…毎週火曜～金曜日9時30分～11時(午後と月曜終日は子育て相談日)

ところ…Gakkenほいくえん もねの里

対象…0歳～2歳の子どもとその保護者

定員…数人 ※参加費無料

持ち物…飲み物

申し込み…毎週月曜日
9時～17時に電話で同センター

☎Gakkenほいくえん もねの里
☎304-7795 (担当:保育課)

すくすく 子育て



ファミリー・サポート・センター



～子育て支援の輪に参加しませんか～

子育てのお手伝いができる、子育ての援助をしてほしい、市内在住の新規会員を募集しています。会員登録には入会説明会などの参加が必要です。お気軽にご参加ください。

《会員種別》

提供会員:子育て支援に理解と熱意のある方

依頼会員:生後6カ月から小学6年生までのお子さんの保護者

両方会員:提供会員、依頼会員、両方を兼ねる方

《入会説明会》(要予約)

とき 5月8日(金)10時～11時

ところ 福祉センター視聴覚室

※託児あり

☎ファミリー・サポート・センター

☎421-6135 (担当:保育課)

図書館でプレーパーク

図書館で、自由に遊び、工夫し、創造するわくわくの時間。本に囲まれた空間で、工作したり、おしゃべりしたり、遊びの可能性は無限大。雨の日でも安心、いつでも夢中になれるプレーパークへ遊びに来てください。

対象…どなたでも

ところ…児童室おはなしのへや



【5月～7月の予定】

月	おはようプレーパーク (10時15分～13時)	放課後プレーパーク (14時15分～16時45分)
5月	13日(水)	14日(木)
6月	3日(水)	11日(木)
7月	1日(水)・28日(火)	9日(木)

☎図書館

☎423-6443

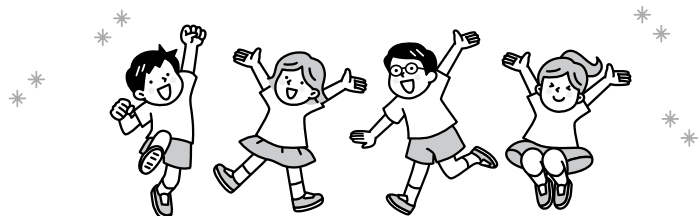



図書館でボードゲーム

その日に集まったみんなでボードゲームを楽しみます。ルールを知らなくても、リーダーズクラブによるサポートがあるので安心。ひとりでも、友だちと一緒にでも、参加できます。

【4月～9月までの予定】

▶ 第3日曜日（10時～12時）

4月19日、5月17日、（6月休み）
7月19日、8月16日、9月20日

▶ 第3月曜日（15時20分～16時50分）*10時～12時

4月20日、5月18日、（6月休み）
7月20日*、8月17日*、9月21日*



対象…未就学児～大人（どなたでも）

ところ…児童室おはなしのへや

📍 図書館 ☎423-6443

ベビールーム 図書館ん家

親子でのんびり過ごすことができる「ベビールーム 図書館ん家」をオープンしています。ミルクやごはんを食べることができる「もぐもぐタイム」もありますので、ぜひご利用ください。

とき…平日開館日10時～13時（絵本の会、その他イベント開催日を除く）

ところ…児童室おはなしのへや

対象…0歳～3歳程度の子どものとその保護者

内容…のんびりと本を読んだり、おもちゃで遊んだりできます。わらべうた、おさんぽ、読み聞かせなどの企画もあります

※詳細はホームページやX（旧Twitter）をご確認ください



📍 図書館 ☎423-6443

公園であそぼう

とき…5月12日（火）10時30分～11時30分

ところ…美しが丘近隣公園

対象…1歳6カ月～4歳

内容…手作りおもちゃ作り（先着20組）、親子体操、かけっこなど

※参加費無料

持ち物…飲み物

※親子ともに動きやすい服装で来てください

申し込み…予約不要、直接公園にお越しください

📍 エンゼルステーション保育園
☎424-3327（担当：保育課）

冒険遊び場 プレーパーク

プレーパークは、乳幼児から小・中学生まで冒険心や好奇心を引き出すことのできる遊び場です。自然の中で、子どもが遊びをより自由に楽しめるよう、禁止事項をなるべく少なくしています。

とき…毎週月曜・金曜日、第1・3土曜日 原則10時～17時

ところ…和良比どんぐりの森（皇産霊神社前）

※出張プレーパークとして、中央公園、物井さとくらし公園、栗山こたりの森、鷹の台公園などでも開催しています

※天候などにより、開催日時が変更になることがあります

※詳細はホームページ、Facebookなどを確認の上お越しください

📍 四街道プレーパーク

どんぐりの森 ☎090-6197-6735
（担当：子育て支援課）



すくすく子育て

季節の製作 こどもの日

とき…4月20日(月)～24日(金)
 ①10時～11時30分②13時～15時
 ※20日(月)・24日(金)は①のみ
 ところ…まちの保育園成山 子育て支援センターまちっこ
 対象…①1歳～2歳児②0歳～1歳半
 定員…①5組②4組
 ※参加費無料
 内容…画用紙にシールで模様をつけて鯉のぼりを作ります
 ※水分やおむつなど、必要に応じ

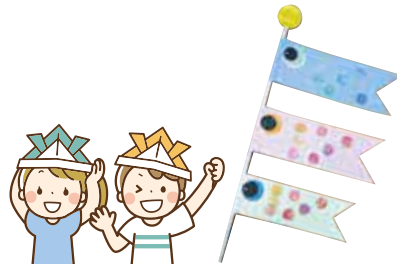

てお持ちください
 ※製作時間以外は外で遊べます
 ※汚れてもよい服でお越しください
 申し込み…4月15日(水)13時～
 電話で同センターまちっこ
 ☎同センターまちっこ
 ☎312-3407 (担当:保育課)

就学相談説明会

とき…5月12日(火)10時30分～11時30分 ※予約不要
 ところ…わろうべの里 わろうびんぐホール
 対象…子どもの成長や発達に不安がある保護者(来春就学予定では

ない子どもの保護者も参加可)
 内容…特別支援教育の取り組み、就学相談の流れ、小学校・特別支援学校の見学など
 ☎指導課 ☎424-8925



産後のケアを行っています

お母さんのからだところのケア、授乳方法や赤ちゃんのお世話の仕方が相談できる産後ケア事業をおこなっています。

支援内容

- ・助産師がご自宅に訪問する支援(訪問型)
- ・市が委託契約した産婦人科などの施設に宿泊または日中だけ滞在する支援(宿泊型・日帰り型)

対象…市内在住の母子

※対象期間は産後ケアの種類により異なります

利用日数…宿泊型・日帰り型・訪問型合わせて7日以内(回)

※一部利用者負担金あり

申請…電子申請または健康増進課へ郵送または窓口で申請

☎健康増進課 ☎421-6100



▲市ホームページ

▼ここから下は広告です。広告の内容については、広告主へお問い合わせください。広告掲載については、株式会社サンケイちば企画まで。☎043-202-8600

オーブGarden 樹木葬 公園墓地
 所在地:千葉県佐倉市下志津778-1 ユーカリ

新規開園
永代樹木葬誕生!

樹木葬 祈りの碑
 年間管理料無料

樹木葬 **オーブ**
【墓所使用料】
20万円より
※墓石工一式、初期費用別途

16.5万円
通常価格220,000円 ※彫刻料、初期費用別途

資料請求

いしとも フリーダイヤル **0120-11-1483** 資料差し上げます

千葉県船橋市馬込町1201-3 馬込聖徳正門前

市役所すぐそば!
横田薬局
 四街道市鹿渡933-240
 電話 043-422-1843

営業日(日祝は休業)
 月～金 8:30～19時
 土 8:30～16時
 駐車場(無料)

スマホで処方箋撮影
 LINEで処方箋の
 画像を送信

お薬調剤完了を
 LINEでお知らせ

お薬を
 薬局でお渡し

横田薬局
 「LINE友達追加」

陽介市長のホットな話

【ドロドロ】

「和良比はだか祭り(どろんこ祭り)」は四街道の伝統行事の一つです。子どもの頃から好きで、裸衆の大人達に顔じゅうどろどろにされ、どれだけ真っ黒にされたかを友達と競っていました。

20代の時、裸衆として私もデビューしたのですが、「顔にどろ塗ってよ!」と子どもたちからせがまれ、どろどろにした時の彼らの笑顔を見て、本当に幸せでした。伝統を大切にして、次世代につなぐことの尊さを感じたんだと思います。もちろん、市長になってからも裸衆を続けています。テレビにも出ましたし、他市の写真展では私の裸衆姿が大賞を取っていました(笑)。

今年は、雨と風の中で本当に寒かったですが、他の裸衆と騎馬戦などでどろどろになりながら、四街道の発展を願いました。本市にも多くの伝統行事が残っています。これからも、みんなで大切につないでいきましょう。

四街道市長 鈴木陽介



ほのぼの文芸

応募資格 市内在住の方で、未発表作品の応募に限ります
(随時受け付け)
応募方法 応募部門(俳句・短歌)を明記し、作品・住所氏名・電話番号(任意)を記入の上、政策推進課宛て郵送または持参(はがき・封書どちらでも可。市ホームページでも応募可)

佐藤次雄選

雪の庭そつと足置く通い猫
宙を舞うハーフパイプや冬銀河
冬に入る老体誤作動二つ三つ
一本の土筆で昔語り合う
三千歩のばす散歩や春の風

(和良比) 久賀田洋子
(旭ヶ丘) 片瀬正巳
(内黒田) 川口千恵子
(旭ヶ丘) 本直道子
(千代田) 鹿目義孝

【選後評】久賀田作品、ほほえましい情景を率直に詠んだ句で、心のなごむ作品である。片瀬作品、なじみのないオリンピック種目に、驚きと感動を詠んだ秀句である。川口作品、思わずにっこりしたくなる作品である。中七の措辞が巧みである。本直作品、高齢者が集まると、健康や昔話に花が咲く。誰もが納得しやすい作品である。鹿目作品、情景が鮮明である。上五の措辞が作者を理解しやすい。

掲載について

- 各部門月3点まで投稿可(超過した場合は、先着・記載順優先)
- 作品・氏名には全て振り仮名を付けてください

掲載号	種類	受付締切 (消印有効)
7月15日号	俳句	5月31日付
8月15日号	短歌	6月30日付

▼ここから下は広告です。広告の内容については、広告主へお問い合わせください。広告掲載については、株式会社サンケイちば企画まで。☎043-202-8600

グループホームよしおか (認知症対応型共同生活介護)

私たちグループホームよしおかの理念は「その人らしい生活ができるよう笑顔で寄り添うホーム」です。「四街道徳洲会病院」「四街道まごころクリニック」との連携により安心・安全の医療体制です。



所在地:四街道市吉岡1803-5
☎043-310-5501
事業主体:株式会社ケアネット徳洲会

敷金0(ゼロ) 月額費用 ¥125,000~
※介護保険負担分(1~3割)、日用品やおむつ費用は別途

ご入居者募集中 随時ご相談・ご見学受付中

グループホームよしおか 検索 介護スタッフも募集中



グループホームよしおかでは、季節のイベントを大切にして、四季折々楽しんでいただいています。

庭木1本から承ります!

早く! きれいに! お得に!

お客様との
お約束
庭木1本より明瞭料金
トイレはお借りしません
土日でもOKです
お茶はご遠慮します



生垣の剪定 長さ1m 高さ2m
通常 2,200円を ※税込
※初回限定 先着10名様
1,100円

1本からのお庭サービス
ガーデンプロフェッショナル
カタクラ(東証スタンダード上場会社)グループ
千葉支店 稲毛区作草部町 641-12

営業時間 9:00~17:00
043-239-9801



市教育委員会表彰を行いました

教育・スポーツ・文化活動などで活躍し、市の教育振興に貢献した41人に、表彰状と記念品を贈呈しました。おめでとうございます。

☎ 教育総務課 ☎424-8924

功績表彰

宇佐美 紡	チアリーディング、全国大会優勝
廣瀬 梨乃	
二木 彪悟	ハンドボール、全国大会準優勝
手島 莞太郎	サッカー、全国大会準優勝
石郷岡 暖	陸上4×100mリレー、全国大会3位入賞
小川 ちなみ	チアリーディング、全国大会3位入賞
尾出 奈々花	
後藤 大樹	室内陸上競技60mハードル、全国大会4位入賞
中川 翔葵	空手男子組手、全国大会5位入賞
今久留主 京吾	バトントワーリング、全国大会6位入賞
遠藤 奏和	空手男子形、全国大会で敢闘賞
小野田 愛佳	全国競書大会（書道）において、駐日中国大使賞

奨励表彰

遠藤 柁和	空手男子組手、全国大会出場
中川 希愛	空手女子組手、全国大会出場
高山 隼之介	
佐々木 太誠	空手男子組手、全国大会出場
太田代 心翔	

奨励表彰

園原 航太郎	
室星 琉生	ハンドボール、全国大会出場
山川 朔太郎	
山根 珊花	ゴルフ、全国大会出場
大西 海春	
狩野 蒼介	
的場 丈流	
大津 洸貴	ハンドボール、全国大会出場
浅野 諒	
宮原 大希	
吉田 一咲	
高塚 美海	水球、全国大会出場
山浦 奈緒	
山浦 瑞季	バレーボール、全国大会出場
市之瀬 香代	空手女子組手、全国大会出場
在間 葵	
佐久間 大翔	空手男子形、全国大会出場
在間 健太郎	空手男子組手、全国大会出場
渡邊 琴羽	
小宮 憬大	
鈴木 偉大	組太鼓、関東大会準優勝
田山 蘭	
吉岡 龍之介	
小泉 澄真	

(敬称略)



編集部から

今号の表紙は福星寺で撮影した一枚。市内では福星寺のほかに市役所前のさくら通りや総合公園などさまざまな場所で桜を見ることができます。今年満開の桜を見ることができなかった方はぜひ来年お花見をしてみてください。いかがでしょうか。

市の人口 (3月1日現在)

計 96,651人 (+28) 〈うち外国人の人口〉
男 48,356人 (+2) 女 48,295人 (+26) 男 2,644人 女 1,691人
世帯数 45,095世帯 (+36) 計 4,335人 (+50)

※外国人を含む住民基本台帳人口、()内は前月比

電子行政サービス



よめーる
登録

市ホームページは
検索またはこちらから

四街道市



四街道市の市外局番は全て「☎043」です